Índice

| | |
|-----------------------------|----|
| Introdução | 2 |
| Rádio | 15 |
| Dispositivos externos | 21 |
| Telefone | 42 |
| Índice alfabético | 52 |

2 Introdução

Introdução

| | |
|--|---|
| Informações gerais | 2 |
| Dispositivo antifurto | 2 |
| Visão geral dos dispositivos de controle | 3 |
| Funcionamento | 4 |
| Personalização | 9 |

Informações gerais

O sistema fornece Conforto e conveniência em seu carro usando a tecnologia mais recente.

Consulte sua concessionária para atualizar o sistema ou o software.

O rádio pode ser facilmente usado registrando até 35 estações FM ou AM com os botões predefinidos **1~5** para cada sete páginas.

O sistema de Conforto e conveniência pode reproduzir o dispositivo de armazenamento USB ou os produtos iPod/iPhone.

A função de conexão de telefone Bluetooth permite o uso de ligações telefônicas sem fio viva-voz, bem como a reprodução de músicas do telefone.

Conecte um reproduutor de músicas portátil à entrada de som auxiliar e divirta-se com o som rico do sistema de Conforto e conveniência.

- A seção "Visão geral" fornece uma visão geral simples das funções do sistema de Conforto e

conveniência e um resumo de todos os dispositivos regulamentares.

- A seção "Operação" explica os controles básicos do sistema de Conforto e conveniência.

Dispositivo antifurto

O sistema de Conforto e conveniência tem um sistema de segurança eletrônico instalado para impedir furtos.

O sistema de Conforto e conveniência só funciona no veículo em que foi primeiramente instalado e não pode ser usado em outro veículo.

Visão geral dos dispositivos de controle

Painel de controle

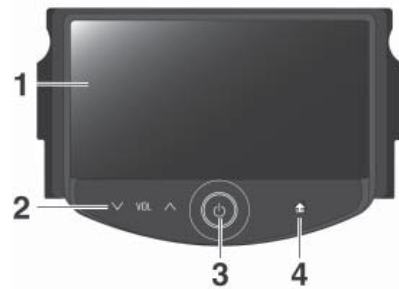

Tipo 1: FM/AM + USB/iPod + AUX + Bluetooth + Imagem + Filme + Link do Smartphone

Tipo 2: FM/AM + RDS + USB/iPod + AUX + Bluetooth + Imagem + Filme + Link do Smartphone

Nota

Essa função de link do Smartphone pode não ser suportada, dependendo da região.

1. Visor

Visor para estado e informação de reprodução/recepção/menu.

2. Botões \wedge VOL \vee (volume)

Pressione \wedge para aumentar o volume.

Pressione \vee para diminuir o volume.

3. Botão \odot (liga/desliga)

Mantenha este botão pressionado para ligar/desligar a energia.

4. Botão \square (início)

Pressione esse botão para abrir o menu principal.

Controle remoto do volante

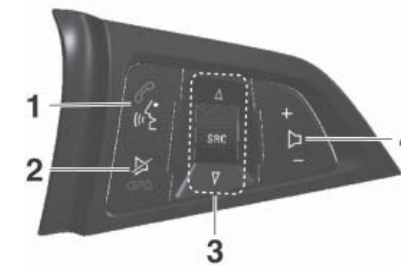

1. Botão \hookrightarrow \square (chamada)

◆ Quando não há dispositivo Bluetooth emparelhado no sistema Conforto e conveniência: executa a conexão do dispositivo Bluetooth.

◆ Quando há um dispositivo Bluetooth emparelhado no sistema Conforto e conveniência: pressione o botão para atender à ligação ou insira o modo de seleção de rediscagem.

4 Introdução

Se o telefone conectado do cliente suportar reconhecimento de voz, mantenha o botão pressionado para ativar o modo SR (reconhecimento de voz) do telefone.

2. Botão (silenciar/desligar)

Pressione esse botão em qualquer modo de reprodução de música para ligar e desligar a função de silenciamento.

Pressione este botão para rejeitar uma chamada ou para encerrar a chamada atual ou o modo SR do telefone.

3. Botão SRC

Pressione esse botão para alterar uma fonte.

Botão   (pesquisar)

- ◆ Pressionar no modo FM/AM: recebe a estação predefinida anterior ou a estação seguinte.
- ◆ Pressionar no modo MP3, USB: reproduz o arquivo anterior ou o próximo arquivo.

- ◆ Pressionar no modo iPod/iphone: reproduz a música anterior ou a próxima música.
- ◆ Pressionar no modo de Música com dispositivo Bluetooth: executa a música anterior ou a próxima música.
- ◆ Manter pressionado no modo FM/AM: passa rapidamente pelas estações enquanto o botão estiver pressionado. Ao ser liberado, automaticamente procura uma transmissão que possa ser recebida.
- ◆ Manter pressionado no modo MP3, USB, iPod/iPhone: rapidamente procura, para frente ou para trás, enquanto o botão estiver pressionado. Ao ser liberado, retorna à reprodução normal.



4. Botões + - (volume)

Pressione o botão + para aumentar o volume.

Pressione o botão - para diminuir o volume.

Funcionamento

Ligar/desligar o sistema

- Mantenha  pressionado no painel de controle para ligar o aparelho. O último filme ou áudio será executado.
- Mantenha  pressionado no painel de controle para desligar o aparelho. A hora, a data e a temperatura são exibidas na tela.

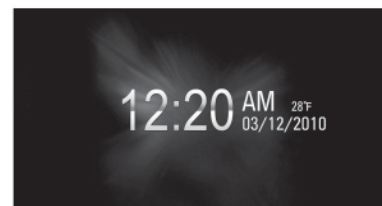

Nota

A temperatura é exibida quando o interruptor de ignição (chave de ignição do carro) está na posição LIGAR.

Ligar/desligar automaticamente

Quando o interruptor de ignição (chave de ignição do carro) estiver na posição ACC ou ON, o sistema de Conforto e conveniência será ligado automaticamente.

Quando o interruptor de ignição (chave de ignição do carro) estiver na posição OFF e o usuário abrir a porta do veículo, o sistema de Conforto e conveniência é desligado automaticamente.

Nota

Se o usuário mantiver \odot pressionado no painel de controle quando o interruptor de ignição (chave de ignição do carro) estiver na posição OFF, o sistema de Conforto e conveniência será ligado. Mas o sistema de Conforto e conveniência é desligado automaticamente depois de cerca de 10 minutos.

Controle do volume

Pressione \wedge VOL \vee no painel de controle para ajustar o volume. O volume atual do som é indicado.

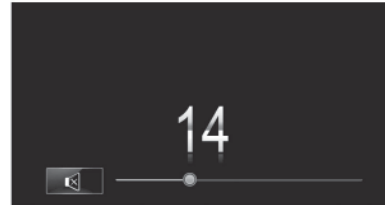

- Usando o controle remoto da direção, pressione + \triangleright - para ajustar o volume.
- Ligar o sistema de Conforto e conveniência definirá o nível do volume para a seleção anterior (quando for menor do que o volume máximo inicial).
- Se o nível do volume for maior do que o nível inicial máximo do volume quando o sistema de

Conforto e conveniência for ligado, o sistema de Conforto e conveniência será automaticamente ajustado para o nível inicial máximo do volume.

MUDO

Pressione \wedge VOL \vee no painel de controle e, a seguir, pressione \blacktriangleleft para ligar e desligar a função de silenciamento.

**Controle automático do volume**

Quando a configuração de volume do som compensado pela velocidade começar a operar, o volume será

6 Introdução

automaticamente controlado de acordo com a velocidade do veículo para atenuar o ruído do motor e dos pneus.

1. Pressione  no painel de controle.
2. Pressione **configurações** > **configurações do rádio** > **volume automático**.



3. Configure **desligado/baixo/médio/alto** pressionando < ou >.

Como usar o menu principal

1. Pressione  no painel de controle.

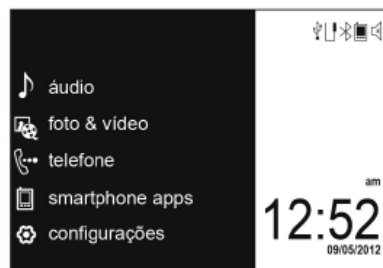

conectado. Essa função pode não ser suportada, dependendo da região. O aplicativo de suporte pode variar, dependendo da região.

- ◆ Pressione **configurações** para entrar no menu de **configurações**.

Seleção de função

Áudio

1. Pressione  no painel de controle.
2. Pressione **áudio** no menu principal.
Pressione **Fonte ▼** na tela.

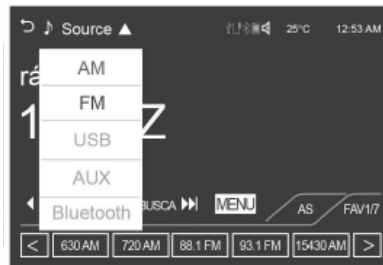

- ◆ Pressione **AM** para selecionar rádio AM.
- ◆ Pressione **FM** para selecionar rádio FM.
- ◆ Pressione **USB** para selecionar USB.
- ◆ Pressione **iPod** para selecionar iPod/iPhone.
- ◆ Pressione **AUX** para selecionar entrada de som auxiliar (AUX).
- ◆ Pressione **Bluetooth** para reproduzir música com dispositivo Bluetooth.

Nota

Pressione **↵** novamente para retornar ao menu principal.
 Se a fonte de reprodução (USB/iPod/AUX/Bluetooth) não estiver conectada ao sistema de Conforto e conveniência, essa função não estará disponível.

Imagem e filme

1. Pressione **☰** no painel de controle.
2. Pressione **Imagem e filme** no menu principal.
3. Pressione **Fonte ▼** na tela.



- ◆ Pressione **USB (imagem)** para visualizar arquivos de imagens contidos no dispositivo de armazenamento USB.
- ◆ Pressione **USB (filme)** para visualizar arquivos de filmes contidos no dispositivo de armazenamento USB.
- ◆ Pressione **AUX (filme)** para visualizar arquivos de filmes conectados ao dispositivo de vídeo auxiliar (AUX).

Nota

Pressione **↵** novamente para retornar ao menu principal.
 Se a fonte de reprodução (**USB (imagem)/USB (filme)/AUX (filme)**) não estiver conectada ao sistema de Conforto e conveniência, essa função não estará disponível.

Dispositivo de telefone viva-voz Bluetooth

Para operar a função viva-voz do Bluetooth, conecte o telefone Bluetooth ao sistema de Conforto e conveniência.

8 Introdução

1. Pressione  no painel de controle.
2. Pressione **telefone** no menu principal.



Nota

Pressione  novamente para retornar ao menu principal.

Se o telefone Bluetooth não estiver conectado ao sistema de Conforto e conveniência, essa função não estará disponível. Para obter detalhes, consulte "Pareamento e conexão do Bluetooth" ⇨ 42.

Link do Smartphone

Nota

Essa função pode não ser suportada, dependendo da região.

Instale o aplicativo no Smartphone para operar essa função e, a seguir, conecte o Smartphone e o sistema de Conforto e conveniência por meio da porta USB ou da tecnologia sem fio Bluetooth.

- iPhone: conexão USB
- Telefone Android: Tecnologia sem fio Bluetooth

1. Pressione  no painel de controle.
2. Pressione **link do smartphone** no menu principal.

Nota

Pressione  novamente para retornar ao menu principal.

Configurações

1. Pressione  no painel de controle.
2. Pressione **configurações** no menu principal.



Personalização

Operação geral do menu configurações

O sistema de Conforto e conveniência pode ser personalizado para facilitar seu uso.

1. Pressione  no painel de controle.

2. Pressione **configurações**.



3. Selecione o valor desejado das configurações.

Nota

Os menus de configurações e as funções podem variar dependendo de sua opção do veículo.

Configurações de hora e data

1. Pressione  no painel de controle.
2. Pressione **configurações** > **configurações de hora e data**.

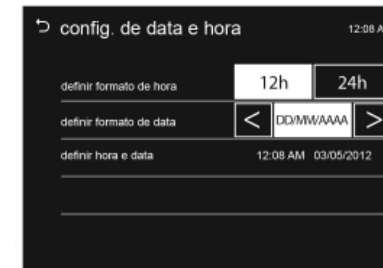

- ♦ **definir formato da hora:**
Selecione a exibição de 12h ou 24h.
- ♦ **definir formato da data:** Defina o formato de exibição da data.
 - [AAAA/MM/DD]: 2010/12/03
 - [DD/MM/AAAA]: 03/12/2010
 - [MM/DD/AAAA]: 12/03/2010

10 Introdução

- ♦ **definir hora e data:** Defina manualmente as horas, os minutos e o ano/mês/data manualmente pressionando **^** e **v** e, a seguir, pressione **OK**.
- ♦ **sincronização automática do relógio:** Pressione **Ligar** para exibir o relógio usando **Hora e data RDS** e **Hora e data GPS**. Pressione **Desligar** para exibir o relógio usando **Hora e data GPS**.

Nota

Ajuste o horário primeiro para exibir o horário definido pelo usuário.

Definições de rádio

1. Pressione  no painel de controle.
2. Pressione **configurações** > **configurações do rádio**.



- ♦ **Controle automático do volume:** Controla automaticamente o volume de acordo com a velocidade do veículo. Defina **desligado/baixo/médio/alto**.
- ♦ **Favoritos do rádio:** Configura o número de páginas FAV (favoritos) na tela do rádio (FM/AM) Caso configure **5 FAV**, a página FAV (favoritos) exibe até 5 páginas.
- ♦ **Barra de sintonização do rádio:** Para visualizar a barra de sintonização e selecionar uma estação, selecione **Ligar** ou **Desligar**.

- ♦ **Opção RDS** (somente para o modelo Tipo 2): Muda para o menu **opções RDS**. O menu **opções RDS** é exibido somente em alguns países que suportam essa função.
 - **TA:** Selecione **ligado** ou **desligado**.
 - **Volume de TP:** Selecione de -12 dB a 12 dB.
 - **texto do rádio:** Para visualizar o texto do rádio transmitido, selecione **ligar** ou **desligar**.
 - **regional:** Defina a opção **regional** para **Ligar** ou **Desligar**.
 - **RDS:** Defina RDS para **Ligar** ou **Desligar**.
 - **congelamento de rolagem de PSN:** Selecione **ligar** ou **desligar**.
- ♦ **configurações de fábrica do rádio:** Restaurar os valores de configuração inicial para as configurações padrão de fábrica.

Configurações do veículo

Quando a chave de ignição está na posição 2 (ON) e o veículo está parado, o usuário pode usar o menu [configurações do veículo]. Se o veículo se mover enquanto estiver operando o menu [configurações do veículo], o menu alterna para o menu [configurações] e o menu [configurações do veículo] é desativado.

Nota

O menu [configurações do veículo] pode variar dependendo dos opcionais do veículo.

1. Pressione [HOME (🏠)] no painel de controle.
2. Pressione [configurações] > [configurações do veículo].

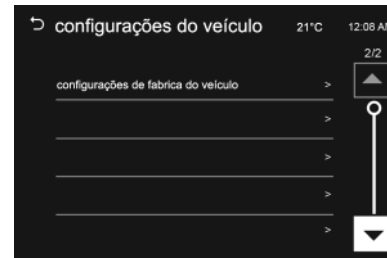
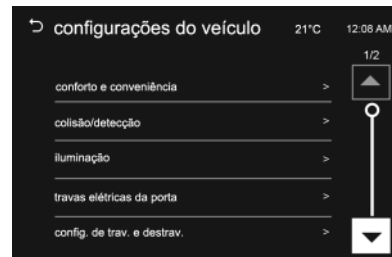

3. Role através da lista usando [▲ / ▼].
Pressione o item desejado.

- [conforto e conveniência]:
 - [volume do aviso sonoro]:
Selecione: Normal / Alto.
- [colisão/deteção]
 - [assistência de estacionamento]: Selecione: On / Off
- [iluminação]:
 - [iluminação para saída]:
Selecione: Off / 30 seg / 60 Seg / 120 Seg
- [travas elétricas das portas]:
 - [travamento automático de porta]: Selecione: On / Off.
 - [anti-bloqueio de porta destravado]: Selecione: On / Off.
- [Conf. de trav. e destrav]:
 - [feedback de luz de destravamento remoto]:
Selecione: Pisca-Alerta / Luzes deslig.
 - [feedback de luz e buzina de travamento remoto]:
Selecione: Somente Luzes / Luzes e Buzina / Somente Buzina / Off.
 - [destravamento remoto de porta]: Selecione: Todas / Motorista
 - [retravar portas destravadas à distância]: Selecione: On / Off.
- [configurações de fábrica do veículo]: Restaura os valores de configuração iniciais às configurações de fábrica.
Selecione: Sim / Não.

12 Introdução

Configurações de conexão

1. Pressione  no painel de controle.
2. Pressione **configurações** > **configurações de conexão**.

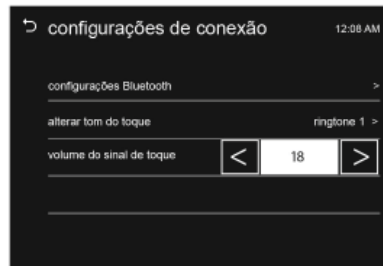

- ◆ **configurações bluetooth:** Avança para o menu **Configurações Bluetooth**.
 - **parear dispositivo:** Selecione o dispositivo desejado e conecte/separe ou exclua.
 - **alterar código PIN:** Altere/defina manualmente o código PIN.

- **detectável:** Para executar a conexão Bluetooth de seu telefone Bluetooth, selecione **Ligar** ou **Desligar**.

- **informações do dispositivo:** Verifique as informações do dispositivo.



- ◆ **alterar toque:** Selecione o toque desejado.
- ◆ **volume do toque:** Altere o volume do toque.

Idioma

1. Pressione  no painel de controle.
2. Pressione **configurações** > **idioma**.
3. Selecione o idioma exibido no sistema de Conforto e conveniência.



Rolagem do texto

1. Pressione  no painel de controle.
2. Pressione **configurações**.
3. Pressione .

4. Selecione **ligar** ou **desligar**.



- ♦ **Ligar:** Se um texto longo for exibido na tela de áudio, o texto é rolado.
- ♦ **Desligado:** O texto é rolado uma vez e exibido de forma truncada.

Volume do bipe de toque

1. Pressione no painel de controle.
2. Pressione **configurações**.
3. Pressione **▼**.

4. Selecione **ligar** ou **desligar**.

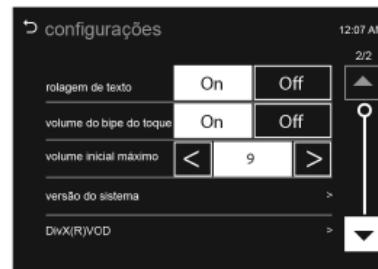

- ♦ **Ligado:** Toca um som de bipe quando o usuário pressiona a tela.
- ♦ **Desligado:** Cancela a função de som de bipe.

Volume máximo na partida

O nível do volume é definido pelo valor do volume que o usuário ajusta quando o sistema de Conforto e conveniência é ligado.

Antes de desligar a ignição, o sistema de Conforto e conveniência é operado somente quando o volume

definido pelo usuário for maior do que o valor das configurações de volume inicial máximo.

1. Pressione no painel de controle.
2. Pressione **configurações**.
3. Pressione **▼**.
4. Selecione **9 a 21**.

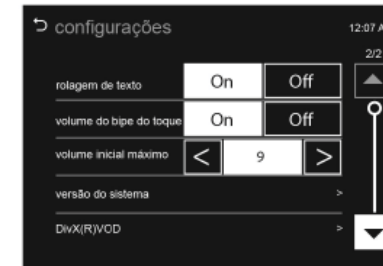

Versão do sistema



1. Pressione no painel de controle.
2. Pressione **configurações**.
3. Pressione **▼**.

14 Introdução

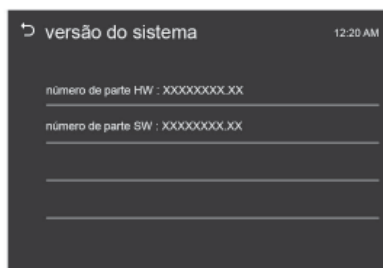
4. Selecione **versão do sistema**.
5. Verifique a versão do sistema.



DivX(R) VOD

1. Pressione  no painel de controle.
2. Pressione **configurações**.
3. Pressione .
4. Selecione **DivX(R) VOD**.



Sobre vídeo DivX: DivX® é um formato de vídeo digital criado pela DivX, LLC, uma subsidiária da Rovi Corporation. Esse é um dispositivo DivX Certified® oficial que reproduz vídeo DivX. Acesse divx.com para obter mais informações e ferramentas de software para converter seus arquivos em vídeos DivX.

Sobre o DivX Video-on-demand: este dispositivo DivX Certified® deve estar registrado para reproduzir filmes DivX Video-on-Demand (VOD) adquiridos. Para obter seu código de registro, localize a seção DivX VOD

no menu de configuração do dispositivo. Acesse vod.divx.com para obter mais informações sobre como preencher seu registro.

Rádio

| | |
|------------------------------|----|
| Rádio AM/FM | 15 |
| Suporte de antena fixo | 20 |
| Antena multibanda | 20 |

Rádio AM/FM

Tipo 1 FM/AM + USB/iPod + AUX + Bluetooth + Imagem + Filme + Link do Smartphone

Tipo 2 FM/AM + RDS + USB/iPod + AUX + Bluetooth + Imagem + Filme + Link do Smartphone

Nota

Essa função de link do Smartphone pode não ser suportada, dependendo da região.

Para escutar rádio FM/AM

1. Pressione  no painel de controle.
2. Pressione **áudio** no menu principal.

3. Pressione **Fonte ▼** na tela.

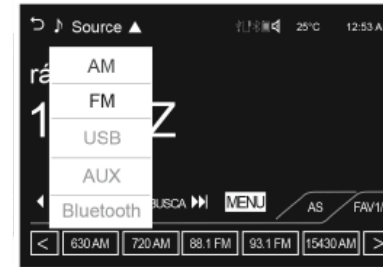

4. Pressione **FM** ou **AM** na tela. A banda de rádio FM ou AM da estação mais recente é exibida.



16 Rádio

Nota

Pressione **↵** novamente para retornar ao menu principal.

Nota

A função RDS (Radio Data System) só está disponível em alguns países que suportam essa função.

Procurar estações de transmissão automaticamente

- Pressione **◀◀ SEEK ▶▶** para procurar automaticamente estações disponíveis com boa recepção.
- Pressione e arraste para a esquerda ou para a direita da estação de rádio para procurar automaticamente uma estação disponível com boa recepção

Procurar estações de transmissão manualmente

Pressione repetidamente **◀ TUNE ▶** para encontrar manualmente a estação de transmissão desejada.

Procurar estações de transmissão usando os botões predefinidos

Salvar botões predefinidos

1. Selecione a banda (FM ou AM) na qual deseja armazenar uma estação.
2. Selecione a estação desejada.
3. Pressione **<** ou **>** para selecionar a página desejada de favoritos salvos.



4. Pressione e segure um dos botões predefinidos para salvar a estação de rádio atual para aquele botão da página de favoritos selecionada.
 - ◆ Até sete páginas de favoritos podem ser salvas e cada página pode armazenar até cinco estações de rádio.
 - ◆ Para alterar uma predefinição, basta sintonizar na nova estação de rádio desejada e segurar o botão.

Ouvir estações predefinidas diretamente

1. Pressione < ou > repetidamente para selecionar a página FAV (favoritos) desejada.
2. Pressione um botão predefinido para ouvir diretamente a estação de rádio salva naquele botão.

Armazenamento automático

As estações com a melhor recepção são armazenadas automaticamente como estações de rádio na ordem correspondente.

1. Selecione a banda desejada (FM ou AM).

2. Pressione **AS**.



3. Pressione < ou > repetidamente para selecionar a página AS (armazenamento automático) desejada.
4. Pressione um botão predefinido para ouvir diretamente a estação de rádio salva naquele botão.

Nota

Para atualizar o armazenamento automático de FM/AM, mantenha **AS** pressionado.

Se o usuário pressionar **AS** na tela do rádio FM/AM e não houver nenhuma estação armazenada no rádio, o armazenamento automático de FM/AM será atualizado.

Visualização de informações da estação

Pressione a estação na tela do rádio FM/AM.



18 Rádio

As informações exibidas incluem a **Frequência**.

Uso do menu do rádio FM/AM

Operação geral do menu do rádio

1. Selecione a banda desejada (FM ou AM).
2. Pressione **MENU** na tela do rádio FM/AM.



3. Pressione o menu desejado para selecionar o item relevante ou para exibir o menu detalhado do item.
4. Pressione **↩** novamente para retornar ao menu anterior.

Lista de favoritos (menu FM/AM)

1. No **menu FM/menu AM**, pressione **lista de favoritos** para exibir a lista de favoritos.

As informações da **lista de favoritos** são exibidas.



2. Role pela lista usando **▲** ou **▼**. Sintonize a estação desejada selecionando-a.

Lista de estações FM/AM (menu FM/AM)

1. No **menu FM/menu AM**, pressione **Lista de estações FM/Lista de estações AM** para exibir a **lista de estações FM/lista de estações AM**.

As informações da lista de estações são exibidas.



2. Role pela lista usando **▲** ou **▼**. Sintonize a estação desejada selecionando-a.

Atualizar lista de estações FM/AM (menu FM/AM)

1. No menu FM/menu AM, pressione **atualizar lista de estações FM/atualizar lista de estações AM**.



A atualização da **lista de estações FM/lista de estações AM** continuará.

2. Durante a atualização da **lista de estações FM/lista de estações AM**, pressione **Cancelar** para impedir que as mudanças sejam salvas.

Configurações de tom (menu AM/FM)

No menu **configurações de tom**, recursos de som podem ser configurados diferentemente de acordo com as funções de áudio FM/AM e de cada reproduutor de áudio.

1. No menu FM/menu AM, pressione **configurações de tom** para entrar no modo de configuração de som. O menu **configurações de tom** é exibido.

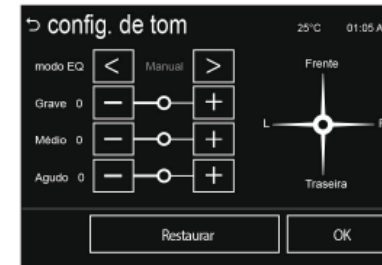

- ♦ **Modo EQ (Equalizador):** Selecione ou desligue o estilo de som (Manual, Pop, Rock, Country, Clássica, Entrevista) usando < ou >.
- ♦ Pressione + ou - para selecionar o estilo de som desejado manualmente.
- ♦ **Grave:** Ajuste o nível de baixo de -12 a +12.

20 Rádio

- ◆ Mid (Intermediário): Ajuste o nível intermediário de -12 a +12.
- ◆ Agudo: Ajuste o nível de agudo de -12 a +12.
- ◆ Fader: Ajuste o balanço dos alto-falantes dianteiros/traseiros.
- ◆ Balanço: Ajuste o balanço dos alto-falantes esquerdos/direitos.
- ◆ Redefinir: Restaura os valores de configuração inicial para as configurações padrão.

2. Pressione **OK**.

Suporte de antena fixo

Para remover a antena do teto, gire-a no sentido anti-horário. Para instalar a antena do teto, gire-a no sentido horário.

Cuidado

Assegure-se de remover a antena antes de entrar em um local com um teto baixo, do contrário ela pode ficar danificada.

Entrar no lavador automático de carros com a antena instalada pode resultar em dano à antena ou ao painel do teto. Certifique-se de remover a antena antes de entrar no lavador automático de carros.

Instale a antena totalmente apertada e ajustada na posição vertical para garantir a recepção apropriada.

Antena multibanda

A antena multibanda está no teto do veículo. A antena é usada para o rádio AM-FM e para o GPS (Sistema de posicionamento global), se o veículo tiver esses recursos. Mantenha a antena livre de obstruções para obter recepção clara.

Dispositivos externos

| | |
|---|----|
| Informações gerais | 21 |
| Reprodução de áudio | 29 |
| Exibição de imagens | 36 |
| Reprodução de filmes | 37 |
| Como usar os aplicativos do smartphone | 41 |

Informações gerais

Sistema de áudio

O sistema de Conforto e conveniência pode reproduzir os arquivos de música contido no dispositivo de armazenamento USB ou nos produtos iPod/iPhone.

Cuidados ao usar arquivos de música MP3/WMA/OGG/WAV

- Este produto pode reproduzir arquivos de música com extensões de nome de arquivo .mp3, .wma, .ogg, .wav (letras minúsculas) ou .MP3, .WMA, .OGG, .WAV (letras maiúsculas).
- Os arquivos MP3 que podem ser reproduzidos por este produto são os listados a seguir.
 - Taxa de transferência de bits: 8 kbps a 320 kbps
 - Frequência de amostragem: 48 kHz, 44,1 kHz, 32 kHz (para MPEG-1 camada de áudio 3), 24 kHz, 22,05 kHz, 16 kHz (para MPEG-2 camada de áudio 3)

- Apesar de este produto poder reproduzir arquivos com uma taxa de transferência de bits de 8kbps a 320kbps, arquivos com uma taxa de transferência de bits superior a 128 kbps resultarão em som de qualidade mais alta.
- Este produto pode exibir informações de etiqueta ID3 (Versões 1.0, 1.1, 2.2, 2.3 ou 2.4) de arquivos MP3, como o nome do álbum e o artista.
- Para exibir informações do álbum (título do disco), faixa (título da faixa) e artista (artista da faixa), o arquivo deverá ser compatível com os formatos de etiqueta ID3 V1 e V2.

Cuidados ao usar o dispositivo de armazenamento USB e iPod/iPhone

- Não é garantida a operação se o HDD interno do dispositivo de armazenamento USB ou cartão de memória CF ou SD for conectado utilizando um adaptador USB. Utilize um dispositivo de armazenamento USB ou do tipo memória flash.

22 Dispositivos externos

- Tome precauções para evitar a descarga de eletricidade estática ao conectar ou desconectar a USB. Se conexão e desconexão forem efetuadas muitas vezes em um curto espaço de tempo, isso pode acarretar problemas no uso do dispositivo.
- A operação não é garantida caso o terminal de conexão do dispositivo USB não seja constituído de metal.
- Conexão com dispositivos de armazenamento USB do tipo i-Stick podem ser falhos devido à vibração do veículo, de modo que sua operação não pode ser garantida.
- Tenha cuidado para não tocar o terminal de conexão USB em qualquer objeto ou partes de seu corpo.
- O dispositivo de armazenamento USB só pode ser reconhecido quando é formatado no sistema de arquivos FAT16/32 ou exFAT. NTFS e outros sistemas de arquivos não são reconhecidos.
- De acordo com o tipo e capacidade do dispositivo de armazenamento USB e o tipo de arquivo armazenado, o tempo de reconhecimento dos arquivos pode diferir. Isso não é um problema com o produto nesse caso, de modo que é necessário esperar o processamento dos arquivos.
- Os arquivos em alguns dispositivos de armazenamento USB podem não ser reconhecidos devido a problemas de compatibilidade.
- Não desconecte o dispositivo de armazenamento USB enquanto ele estiver sendo reproduzido. Isso poderá causar danos ao produto ou prejudicar o desempenho do dispositivo USB.
- Desconecte o dispositivo de armazenamento USB conectado quando a chave de ignição for desligada. Se a ignição for ligada enquanto o dispositivo de armazenamento USB estiver conectado, o dispositivo de armazenamento USB poderá ser danificado ou não funcionar normalmente em alguns casos.
- O dispositivo de armazenamento USB só pode ser conectado a este produto para fins de reprodução de músicas/filmes, visualização de arquivos de fotos ou pra atualização.
- O terminal USB do produto não deve ser usado para o carregamento de equipamentos USB acessórios, pois a geração de calor ao usar o terminal USB pode causar problemas de desempenho ou danos ao produto.
- Quando uma unidade lógica é separada de um dispositivo de armazenamento em massa USB, apenas os arquivos na raiz da unidade lógica podem ser reproduzidas como arquivos de música de USB. Essa é a razão pela qual os arquivos de música devem ser armazenados na raiz lógica do dispositivo. Arquivos de música em alguns dispositivos de

armazenamento USB particulares podem não ser reproduzidos normalmente se houve particionamento lógico no dispositivo de armazenamento USB.

- Arquivos de música nos quais foi aplicado DRM (Digital Right Management) não podem ser reproduzidos.
- Esse produto suporta dispositivos de armazenamento USB que tenham capacidade com limite de 2500 arquivos de música, 2500 arquivos de fotos, 250 arquivos de filmes, 2500 pastas e 10 níveis na estrutura de pastas. O uso normal não pode ser garantido para arquivos de armazenamento que excederem esse limite.
O iPod/iPhone pode reproduzir todos os arquivos de música suportados. Mas, nas listas de arquivos de músicas, até 2500 arquivos são exibidos na tela, em ordem alfabética.

- Alguns modelos de produtos iPod/iPhone podem não suportar a conectividade ou funcionalidade deste produto.
- Somente conecte o iPod/iPhone com cabos de conexão suportados pelos produtos iPod/iPhone. Outros cabos de conexão não podem ser utilizados.
- Em alguns casos raros, o produto iPod/iPhone pode ser danificado se a ignição for ligada quando o produto estiver conectado. Quando o produto iPod/iPhone não estiver sendo utilizado, mantenha-o separado desse produto com a ignição desligada.
- Quando o iPod/iPhone estiver conectado na porta USB usando o cabo do iPod/iPhone, a música com dispositivo Bluetooth não é suportada.
- Conecte o iPod/iPhone à porta USB usando o cabo do iPod/iPhone para reproduzir arquivos de músicas do aparelho. Se o iPod/iPhone estiver conectado ao

terminal de entrada AUX, os arquivos de música não serão reproduzidos.

- Conecte o iPod/iPhone ao terminal de entrada AUX usando o cabo AUX para o iPod/iPhone para reproduzir arquivos de filmes do aparelho. Se o iPod/iPhone estiver conectado na porta USB, o arquivo de filme não serão reproduzidos.
- As funções de reprodução e os itens de exibição de informações do iPod/iPhone usados com o sistema de Conforto e conveniência podem ser diferentes do iPod/iPhone em termos de ordem de reprodução, método e informações exibidas.
- Consulte a tabela a seguir para ver os itens de classificação relacionados à função de procura fornecida pelo produto iPod/iPhone.

24 Dispositivos externos

| | Etapa 1 | Etapa 2 | Etapa 3 | Etapa 4 |
|------------------|------------------|----------|---------|---------|
| Lista de músicas | Lista de músicas | Músicas | | |
| Artistas | Artistas | Álbuns | Músicas | |
| Álbuns | Álbuns | Músicas | | |
| Músicas | Músicas | | | |
| Gêneros | Gêneros | Artistas | Álbuns | Músicas |
| Compositor | Compositor | Álbuns | Músicas | |
| Audiolivros | Faixas | | | |

Sistema de imagens

O sistema de Conforto e conveniência pode exibir arquivos de imagens contidos no dispositivo de armazenamento USB.

Cuidados ao usar arquivos de imagens

- Tamanho do arquivo:
 - JPG: de 64 a 5000 pixels (largura) e de 64 a 5000 pixels (altura)
 - BMP, PNG, GIF: de 64 a 1024 pixels (largura) e de 64 a 1024 pixels (altura)

- Extensões de arquivos:
.jpg, .bmp, .png, .gif (GIF animado não suportado)
- Alguns arquivos poderão não funcionar devido a um formato diferente de gravação ou à condição do arquivo.

Sistema de filme

O sistema de Conforto e conveniência pode reproduzir arquivos de filmes contidos no dispositivo de armazenamento USB.

Cuidados ao usar arquivos de filmes

- Resolução disponível: dentro de 720 x 576 (L x A) pixels.
- Taxa de quadros: menos de 30 fps.
- Arquivo de filme reproduzível:
.avi, .mpg, .mp4, .divx, .xvid, .wmv
O arquivo de filme reproduzível pode ser não ser exibido de acordo com o formato do codec.
- Formato de legenda reproduzível: .smi

- Formato de codec reproduzível:
divx, xvid, mpeg-1, mpeg-4 (mpg4, mp42, mp43), wmv9 (wmv3)
- Formato de áudio reproduzível:
MP3, AC3, AAC, WMA
- Taxa de bits máxima do vídeo:
 - mpeg-1: 8 mbps
 - mpeg-4 (mpg4, mp42, mp43): 4 mbps
 - wmv9: 3 mbps
 - divx 3: 3 mbps
 - divx 4/5/6: 4,8 mbps
 - xvid: 4,5 mbps
- Taxa de bits máxima do áudio:
 - mp3: 320 kbps
 - wma: 320 kbps
 - ac-3: 640 kbps
 - aac: 449 kbps
- Arquivos de filmes nos quais foi aplicado DRM (Digital Right Management) podem não ser reproduzidos.

Sistema de dispositivos auxiliares

O sistema de Conforto e conveniência pode reproduzir músicas ou filmes auxiliares conectados por meio do dispositivo auxiliar.

- Se o dispositivo auxiliar já estiver conectado, pressione > **áudio** > **Fonte** ▼ > **AUX** para reproduzir a fonte de música do dispositivo auxiliar.
- O tipo de cabo AUX
 - cabo de 3 polos : cabo AUX para áudio

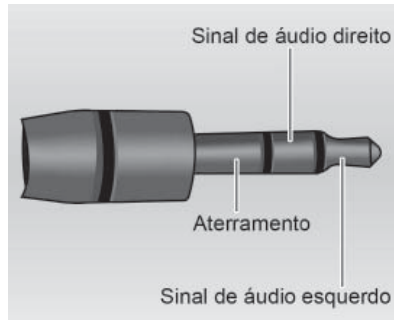

- cabo de 4 polos : cabo AUX para filme (cabo AUX para iPod/iPhone)

O cabo de 4 polos é suportado ao reproduzir arquivo de filme.

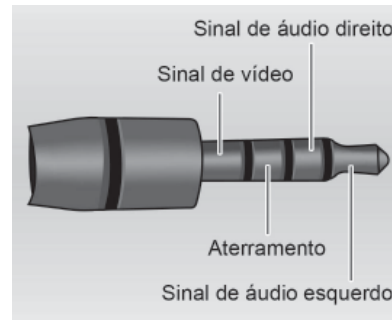

Sistema Bluetooth

- Perfis suportados: HFP, A2DP, AVRCP, PBAP
- Música com dispositivo Bluetooth pode não ser suportada dependendo do telefone celular ou o dispositivo Bluetooth.

- A partir do celular ou dispositivo Bluetooth, encontre o tipo de dispositivo Bluetooth a definir/ conectar o item como fones de ouvido estéreos.
- Um ícone de nota musical será exibido na tela se os fones de ouvido estéreos forem conectados com sucesso.
- O som reproduzido pelo dispositivo Bluetooth é fornecido por meio do sistema de Conforto e conveniência.
- A música com dispositivo Bluetooth pode ser reproduzida somente quando um dispositivo Bluetooth tiver sido conectado. Para reproduzir música com dispositivo Bluetooth, conecte o telefone Bluetooth no sistema de Conforto e conveniência.

Nota

Para obter mais informações, consulte "Pareamento e conexão do Bluetooth" ⇨ 42

26 Dispositivos externos

- Se o Bluetooth for desconectado ao reproduzir música do telefone, a música é interrompida. A função de streaming de áudio pode não ser suportada em alguns telefones Bluetooth. Somente uma função pode ser usada de cada vez entre a função Bluetooth viva-voz ou música do telefone. Por exemplo, se você alterar para Bluetooth viva-voz enquanto estiver reproduzindo música do telefone, a música será interrompida. Não é possível reproduzir música no carro quando não há arquivos de música armazenados no telefone celular.
- Para que a música do dispositivo Bluetooth seja reproduzida, a música deverá ser reproduzida pelo menos uma vez do modo de reprodução de música do telefone ou dispositivo Bluetooth depois da conexão como fones de ouvido estéreos. Depois de ser reproduzida pelo menos uma vez, o reprodutor de música reproduzirá automaticamente ao entrar no modo de reprodução e parará automaticamente quando este

modo for encerrado. Se o celular ou o dispositivo Bluetooth não estiver no modo da tela de espera, alguns dispositivos poderão não reproduzir automaticamente no modo de reprodução de música Bluetooth.

- Não troque de faixa muito rapidamente ao reproduzir música com dispositivo Bluetooth.
- Leva algum tempo para que os dados sejam transmitidos do celular para o sistema de Conforto e conveniência. O sistema de Conforto e conveniência reproduz o áudio do celular ou do dispositivo Bluetooth à medida que ele é transmitido.
- Se o celular ou o dispositivo Bluetooth não estiver no modo da tela de espera, ele poderá não reproduzir automaticamente, apesar de estar no modo de reprodução de música com dispositivo Bluetooth.
- O sistema de Conforto e conveniência transmite a ordem para reproduzir do celular no modo

de reprodução de música com dispositivo Bluetooth. Se isto for feito em um modo diferente, o dispositivo transmite a ordem para parar. Dependendo das opções do celular, esta ordem para reproduzir/parar poderá levar algum tempo para ser ativada.

- Se a reprodução de música com dispositivo Bluetooth não estiver funcionando, verifique se o celular está no modo de tela de espera.
- Algumas vezes, o som poderá ser cortado durante a reprodução de música com dispositivo Bluetooth.

Link do Smartphone

Suporte a Smartphone por aplicativo

iPod/iPhone Conexão USB

Telefone Tecnologia sem
Android fio Bluetooth

- No caso do iPhone, conecte-o por meio da porta USB para usar o aplicativo.
- No caso do telefone Android, conecte o telefone Android e o sistema de Conforto e conveniência por meio da tecnologia sem fio Bluetooth para usar os aplicativos.

Mensagens de erro do iPod/iPhone e soluções

Se o sistema de Conforto e conveniência falhar ao ativar o aplicativo no telefone iPod/iPhone conectado por meio da porta USB, uma mensagem de erro será exibida.

- **Seu iPhone está bloqueado.** => Desbloqueie seu iPhone.
- **Há outro aplicativo ativo aberto.** => Feche o outro aplicativo ativo.
- **Você não instalou o aplicativo no seu iPhone.** => Instale o aplicativo no iPhone.

Se a versão do iOS do iPhone for inferior a 4.0, uma mensagem de erro será exibida.

Ative o aplicativo no iPhone e pressione o menu desejado do aplicativo no sistema de Conforto e conveniência.
Se o sistema de Conforto e conveniência falhar ao ativar o aplicativo no smartphone conectado por meio da tecnologia sem fio Bluetooth, uma mensagem de erro a seguir.

28 Dispositivos externos

- Redefina todas as configurações relacionadas ao telefone e pressione o menu desejado do aplicativo no sistema de Conforto e conveniência.
- Reconecte o smartphone e o sistema de Conforto e conveniência por meio da tecnologia sem fio Bluetooth e pressione o menu desejado do aplicativo no sistema de Conforto e conveniência.
- Ao parar o aplicativo no smartphone, ele normalmente leva algum tempo para retornar à

operação normal. Tente ativar o aplicativo depois de cerca de 10 a 20 segundos.

Caso deseje alternar para outro aplicativo enquanto estiver executando um aplicativo em seu iPod/iPhone conectado por meio da porta USB, vá para o menu inicial usando o botão home (início) do iPod/iPhone e então pressione o ícone do aplicativo no menu do link do smartphone do sistema de conforto e conveniência.

Se o iPhone estiver conectado ao sistema de Conforto e conveniência por meio da porta USB e a outro telefone por meio da tecnologia sem fio Bluetooth, é possível alternar entre os dois aplicativos (**iPhone** e **telefone bluetooth**), usando a **lista do Smartphone** exibida na tela.

Pressione **iPhone** ou **telefone bluetooth** para ativar o aplicativo do dispositivo desejado.

Para exibir/ocultar ícones de aplicativos no menu do link do smartphone

1. Press  > **link do smartphone**. O menu do **link do smartphone** é exibido.
2. Pressione **configurações**. O menu das **definições do aplicativo** é exibido.

3. Pressione o ícone do aplicativo desejado para ocultar um ícone de aplicativo exibido no menu do **link do smartphone**. Pressione o ícone do aplicativo desejado para exibir um ícone de aplicativo oculto no menu do **link do smartphone**.

4. Pressione **OK**.

Se houver um aplicativo ativado no menu do **link do smartphone**, a marca **■** será ativada na posição superior do menu principal ou da tela de reprodução.

Reprodução de áudio

Reprodutor de USB

Reprodução de arquivos de música do dispositivo de armazenamento USB

Conecte o dispositivo de armazenamento USB contendo os arquivos de música na porta USB.

- Quando o sistema de Conforto e conveniência terminar a leitura de informações no dispositivo de armazenamento USB, ele será reproduzido automaticamente.
- Se um dispositivo de armazenamento USB que não pode ser lido for conectado, uma mensagem de erro será exibida e o sistema de Conforto e conveniência retornará à função de áudio anterior.

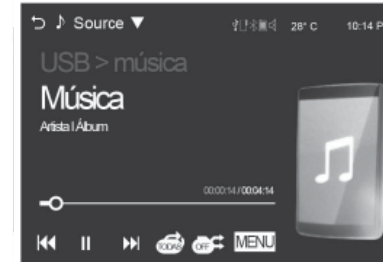

30 Dispositivos externos

Nota

Se o dispositivo de armazenamento USB já estiver conectado, pressione  > **áudio** > **Fonte ▼** > **USB** para reproduzir arquivos de música USB.

Terminando a reprodução de arquivos de música USB

1. Pressione **Fonte ▼**.
2. Selecione outra função pressionando **AM**, **FM**, **AUX** ou **Bluetooth**.

Nota

Se o usuário quiser remover o dispositivo de armazenamento USB, selecione outra função e, a seguir, remova o dispositivo de armazenamento USB.

Pausa

Pressione **II** durante a reprodução.

Pressione **▶** para retomar a reprodução.

Reprodução do próximo arquivo

Pressione **▶▶** para reproduzir o próximo arquivo.

Reprodução do arquivo anterior

Pressione **◀◀** em até 5 segundos do tempo de reprodução para reproduzir o arquivo anterior.

Retorno ao início do arquivo atual

Pressione **◀◀** depois de 5 segundos de tempo de reprodução.

Varredura para a frente ou para trás

Mantenha pressionado **◀◀** ou **▶▶** durante a reprodução para retroceder ou avançar rapidamente. Solte o botão para continuar a reprodução na velocidade normal.

Reprodução repetida de um arquivo

Pressione  durante a reprodução.

- **1**: Reproduz repetidamente o arquivo atual.
- **TODOS**: Reproduz repetidamente todos os arquivos.
- **DESLIGAR**: Retorna à reprodução normal.

Reprodução aleatória de um arquivo

Pressione  durante a reprodução.

- **LIGAR**: Reproduz aleatoriamente todos os arquivos.

- **DESLIGAR**: Retorna à reprodução normal.

Visualização de informações sobre o arquivo em reprodução

Pressione o título durante a reprodução para exibir informações sobre o arquivo que está sendo reproduzido.

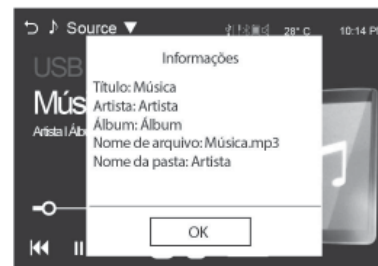

- As informações exibidas incluem o título, o nome do arquivo, o nome da pasta e o artista/álbum salvos com a música.

- As informações incorretas não podem ser alteradas ou corrigidas no sistema de Conforto e conveniência.
- As informações sobre músicas expressas em símbolos especiais ou em idiomas não disponíveis poderão ser exibidas como .

Como usar o menu de música USB

1. Pressione **MENU** durante a reprodução. O número de músicas relevantes é exibido para **todas as músicas/pastas/artistas/álbuns/gêneros**.



2. Pressione o modo desejado de reprodução.

Configurações de tom

1. Pressione **MENU** durante a reprodução.
2. Role pela lista usando **▲** e **▼**. Pressione **configurações de tom**.

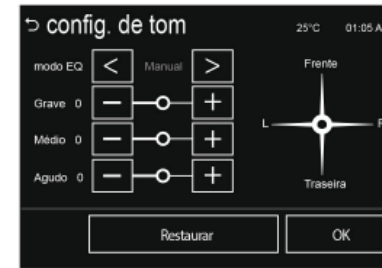

3. Para ver detalhes, consulte "Configurações de tom (menu FM/AM)" ↻ 14.

Reprodutor de iPod/iPhone

Limitado a modelos com suporte para conexão iPod/iPhone.

Reprodução de arquivos de música de iPod/iPhone

Conecte o iPod/iPhone contendo os arquivos de música na porta USB.

- Quando o sistema de Conforto e conveniência terminar de ler as informações no iPod/iPhone, ele

32 Dispositivos externos

será automaticamente reproduzido a partir do ponto reproduzido anteriormente.

- Se um dispositivo iPod/iPhone que não pode ser lido for conectado, a mensagem de erro relevante será exibida e o sistema de Conforto e conveniência retornará à função de áudio anterior.



Nota

Se o iPod/iPhone já estiver conectado, pressione **☰** > **áudio** > **Fonte** ▾ > **iPod** para reproduzir a partir do iPod/iPhone.

Encerramento da reprodução de iPod/iPhone

1. Pressione **Fonte** ▾.
2. Selecione outra função pressionando **AM**, **FM**, **AUX** ou **Bluetooth**.

Nota

Se o usuário quiser remover o iPod/iPhone, selecione outra função e, a seguir, remova o iPod/iPhone.

Pausa

Pressione **II** durante a reprodução.

Pressione **▶** para retomar a reprodução.

Reprodução da próxima música

Pressione **▶▶** para reproduzir a próxima música.

Reprodução da música anterior

Pressione **◀◀** em até 2 segundos do tempo de reprodução para reproduzir a música anterior.

Retorno ao início da música atual

Pressione **◀◀** depois de 2 segundos de tempo de reprodução.

Varredura para a frente ou para trás

Mantenha pressionado **◀◀** ou **▶▶** durante a reprodução para retroceder ou avançar rapidamente. Solte o botão para continuar a reprodução na velocidade normal.

Reprodução repetida de um arquivo

Pressione **↺** durante a reprodução.

- **1**: Reproduz repetidamente o arquivo atual.
- **TODOS**: Reproduz repetidamente todos os arquivos.
- **DESLIGAR**: Retorna à reprodução normal.

Reprodução aleatória de um arquivo

Pressione **↻** durante a reprodução.

- **LIGAR**: Reproduz aleatoriamente todos os arquivos.
- **DESLIGAR**: Retorna à reprodução normal.

Visualização de informações sobre a música em reprodução

Pressione o título durante a reprodução para exibir informações sobre a música que está sendo reproduzida.

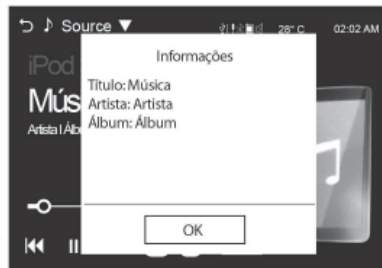

- As informações exibidas incluem o título e o artista/álbum salvos com a música.
- As informações incorretas não podem ser alteradas ou corrigidas no sistema de Conforto e conveniência.
- As informações sobre músicas expressas em símbolos especiais ou em idiomas não disponíveis poderão ser exibidas como .

Como usar o menu iPod

1. Pressione **MENU** durante a reprodução. O número de músicas relevantes é exibido por **listas de reprodução/artistas/álbuns/músicas/gêneros/compositores/livros de áudio**.



2. Pressione o modo desejado de reprodução.

Configurações de tom

1. Pressione **MENU** durante a reprodução.
2. Role pela lista usando **▲** e **▼**. Pressione **configurações de tom**.

34 Dispositivos externos

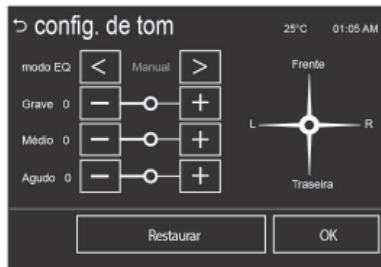

3. Para ver detalhes, consulte "Configurações de tom (menu FM/AM)" ⇨ 14.

Dispositivo auxiliar

Reprodução de fonte de música de dispositivo auxiliar

Conecte o dispositivo auxiliar conectando a fonte de música no terminal de entrada AUX. Quando o sistema de Conforto e conveniência terminar a leitura de informações no dispositivo auxiliar, ele será reproduzido automaticamente.



Configurações de tom

1. Pressione **configurações de tom** durante a reprodução de música auxiliar.

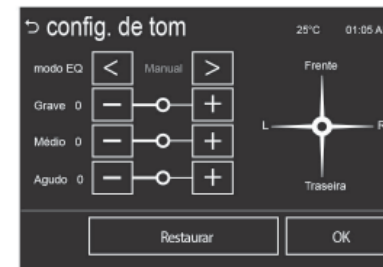

2. Para ver detalhes, consulte "Configurações de tom (menu FM/AM)" ⇨ 14.

Bluetooth

Reproduzindo música Bluetooth

1. Pressione  no painel de controle.
2. Pressione **áudio** no menu principal.
3. Pressione **Fonte ▼** na tela.
4. Pressione **Bluetooth** para selecionar o modo de música com dispositivo Bluetooth conectado.



Nota
Se o dispositivo Bluetooth não estiver conectado, esta função não poderá ser selecionada.

Pausa
Pressione ►|| durante a reprodução. Pressione ►|| novamente para retomar a reprodução.

Reprodução da próxima música
Pressione ►► para reproduzir a próxima música.

Reprodução da música anterior
Pressione ◀◀ em até 2 segundos do tempo de reprodução para reproduzir a música anterior.

Retorno ao início da música atual
Pressione ◀◀ depois de 2 segundos de tempo de reprodução.

Pesquisa
Mantenha pressionado ◀◀ ou ►► para avançar ou retroceder rapidamente.

Reprodução repetida da música
Pressione ↺ durante a reprodução.

- **1:** Reproduz repetidamente a música atual.
- **TODOS:** Reproduz repetidamente todas as músicas.
- **DESLIGAR:** Retorna à reprodução normal.

Nota
Essa função pode não ser suportada, dependendo do celular.

Reprodução aleatória da música
Pressione 🎲 durante a reprodução.

- **LIGAR:** Reproduz aleatoriamente todas as músicas.
- **DESLIGAR:** Retorna à reprodução normal.

Nota
Essa função pode não ser suportada, dependendo do celular.

Configurações de tom
1. Pressione 🎛️ durante a reprodução.

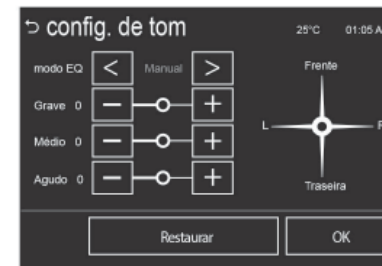

2. Para ver detalhes, consulte "Configurações de tom (menu FM/AM)" ↪ 14.

Exibição de imagens

Visualização de uma imagem

1. Conecte o dispositivo de armazenamento USB contendo os arquivos de imagem na porta USB.

A imagem será exibida.



2. Pressione na tela para visualizar em tela cheia. Pressione na tela novamente para retornar à tela anterior.

Nota

Se o dispositivo de armazenamento USB já estiver conectado, pressione > **imagem & filme** > **Fonte ▼** > **USB (imagem)** para visualizar os arquivos de imagem.

Para sua segurança, alguns recursos são desativados quando o veículo está em movimento.



Visualização de uma apresentação de slides

Na tela de imagem, pressione .

- A apresentação de slides será reproduzida.
- Pressione a tela para cancelar a apresentação de slides durante a reprodução.

Visualização da imagem anterior ou da próxima imagem

Na tela da imagem, pressione ou para visualizar a imagem anterior ou a próxima imagem.

Para girar uma imagem

Na tela de imagem, pressione ou para girar a imagem no sentido horário ou anti-horário.

Para aumentar uma imagem

Na tela da imagem, pressione para aumentar a imagem.

Como usar o menu de imagem USB

1. Na tela de imagem, pressione **MENU**. O menu de imagem USB é exibido.



2. Pressione o menu desejado.

- ♦ **lista de arquivos de imagem:** Exibe todas as listas de arquivos de imagens.
- ♦ **classificar por título:** Exibe imagens ordenadas por título.
- ♦ **classificar por data:** Exibe imagens ordenadas por data.
- ♦ **tempo da apresentação de slides:** Selecione o intervalo da apresentação de slides.

- ♦ **mostrador do relógio/ temperatura:** Para exibir o relógio e a temperatura em tela cheia, selecione **Ligado** ou **Desligado**.

- ♦ **configurações do visor:** Ajuste o brilho e o contraste.

3. Depois que o ajuste estiver concluído, pressione ↩.

Reprodução de filmes

Reprodução de um arquivo de filme

1. Conecte o dispositivo de armazenamento USB contendo os arquivos de filme na porta USB.

O filme será reproduzido.



2. Pressione a tela para ocultar/exibir a barra de controle. Pressione a tela novamente para retornar à tela anterior.

Nota

Se o dispositivo de armazenamento USB já estiver conectado, pressione **imagem & filme > Fonte ▼ > USB (filme)** para reproduzir o arquivo de filme.

A função de filme não está disponível durante a condução. (Com base nos regulamentos de trânsito, ela só está disponível quando o veículo está estacionado.)

38 Dispositivos externos



Pausa

Pressione II durante a reprodução.

Pressione ► para retomar a reprodução.

Reprodução do próximo filme

Pressione ► para reproduzir o próximo filme.

Reprodução do filme anterior

Pressione ◀ em até 5 segundos do tempo de reprodução para reproduzir o filme anterior.

Retorno ao início do filme atual

Pressione ◀ depois de 5 segundos de tempo de reprodução.

Varredura para a frente ou para trás

Mantenha pressionado ◀ ou ► durante a reprodução para retroceder ou avançar rapidamente. Solte o botão para continuar a reprodução na velocidade normal.

Visualização em modo de tela cheia

Na tela de filme, pressione ◻ para visualizar em tela cheia.

Pressione ◻ novamente para retornar à tela anterior.

Como usar o menu de filme USB

1. Na tela de filme, pressione **MENU**. O menu de filme USB é exibido.

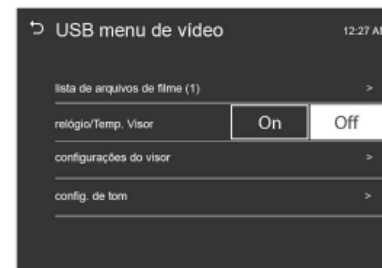

2. Pressione o menu desejado.

- ◆ **lista de arquivos de filme:** Exibe todas as listas de arquivos de filme.
- ◆ **mostrador do relógio/temperatura:** Para exibir o relógio e a temperatura em tela cheia, selecione **Ligado** ou **Desligado**.

- ♦ **configurações do visor:** Ajuste o brilho e o contraste.
 - ♦ **configurações de tom:** Ajuste a configuração de som. Para ver detalhes, consulte "Configurações de tom (menu FM/AM)" ⇨ 14.
3. Depois que o ajuste estiver concluído, pressione ⇨.

Idioma da legenda

Se o arquivo de filme tiver um idioma de legenda, o usuário poderá visualizá-lo.

1. Na tela de filme, pressione ◀.



2. Pressione < ou >.



3. Pressione ▶.

Nota

O usuário pode definir um dos idiomas de legenda suportados por arquivos de filme DivX.

Se houver um idioma de legenda, o usuário pode definir o idioma da legenda, ativá-lo ou desativá-lo.

Nota

Formato de legenda reproduzível: .smi

O nome do arquivo de legenda (.smi) deve ser o mesmo que o nome do arquivo do filme.

Idioma do áudio

Se o arquivo de filme tiver um idioma de áudio, o usuário poderá selecioná-lo.

1. Na tela de filme, pressione ◀.



40 Dispositivos externos

2. Pressione < ou >.



3. Pressione ►.

Nota

O usuário poderá configurar os idiomas de áudio suportados no arquivo de filme DivX.

Reprodução de filmes a partir de um dispositivo auxiliar

Conecte o dispositivo auxiliar conectando a fonte de filme no terminal de entrada AUX. Quando o sistema de Conforto e conveniência terminar a leitura de informações no dispositivo auxiliar, ele será reproduzido automaticamente.



Nota

Se o dispositivo auxiliar já estiver conectado, pressione > **imagem & filme** > **Fonte ▼** > **AUX (filme)** para reproduzir um filme do dispositivo auxiliar.

No caso do iPod/iPhone, conecte o iPod/iPhone ao terminal de entrada AUX usando o cabo AUX para iPod/iPhone para reproduzir o arquivo de filme do iPod/iPhone.

A função de filme não está disponível durante a condução. (Com base nos regulamentos de trânsito, ela só está disponível quando o veículo está estacionado.)

Como usar o menu de filme AUX

1. Na tela de filme AUX, pressione **MENU**. O menu **AUX** é exibido.



2. Pressione o menu desejado.

- ◆ **configurações de tom:** Ajuste a configuração de som. Para ver detalhes, consulte "Configurações de tom (menu FM/AM)" 14.
- ◆ **mostrador do relógio/temperatura:** Para exibir o relógio e a temperatura em tela cheia, selecione **Ligado** ou **Desligado**.
- ◆ **configurações do visor:** Ajuste o brilho e o contraste.

3. Depois que o ajuste estiver concluído, pressione .

Como usar os aplicativos do smartphone

Nota

Algumas imagens e explicações podem variar dependendo dos sistemas operacionais, versões do telefone e/ou dos aplicativos (App). Esta seção explica a operação geral.

Como conectar um aplicativo ao MyLink

1. Instale o aplicativo em seu smartphone.
2. Conecte seu smartphone e o sistema de Conforto e conveniência por meio da porta USB ou da tecnologia sem fio Bluetooth.

iPhone: conexão USB

Telefone Android: Tecnologia sem fio Bluetooth

3. Ative o aplicativo.

4. Para executar o aplicativo no sistema de Conforto e conveniência, pressione  > **link do smartphone**. O menu do link do smartphone é exibido.
5. Pressione o ícone do aplicativo.
6. Será exibida a tela do aplicativo.

Telefone

| | |
|-----------------------------|----|
| Bluetooth® | 42 |
| Telefone "hands free" | 47 |

Bluetooth®

Entendendo a tecnologia sem fio Bluetooth

A tecnologia sem fio Bluetooth estabelece um link sem fio entre dois dispositivos suportados por Bluetooth. Depois do pareamento inicial, os dois dispositivos podem se conectar automaticamente sempre que forem ligados. O Bluetooth permite a transmissão sem fio de informações entre telefones Bluetooth, PDAs ou outros dispositivos próximos usando tecnologias de telecomunicações sem fio de curta distância na frequência de 2,45GHz. Dentro do veículo, os usuários podem fazer ligação viva-voz, transmitir dados viva-voz e reproduzir arquivos de streaming de áudio conectando um telefone celular no sistema.

Nota

Pode haver restrições no uso da tecnologia sem fio Bluetooth em alguns locais.

Devido à variedade de dispositivos Bluetooth e de suas versões de firmware, seu dispositivo poderá responder de forma diferente ao usar uma conexão Bluetooth.

Em caso de dúvidas sobre a funcionalidade do Bluetooth do telefone, consulte o manual do dispositivo.

Pareamento e conexão Bluetooth

Para usar o recurso de Bluetooth, assegure-se de que o Bluetooth em seu dispositivo esteja ligado. Consulte o guia do usuário do dispositivo Bluetooth.

Se não houver dispositivo pareado no sistema de Conforto e conveniência

1. Pressione  no painel de controle.
2. Pressione **telefone** no menu principal e, a seguir, pressione **Sim**.

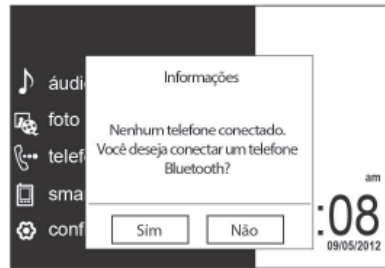

3. Pressione **Procurar dispositivo Bluetooth** para procurar telefones Bluetooth.

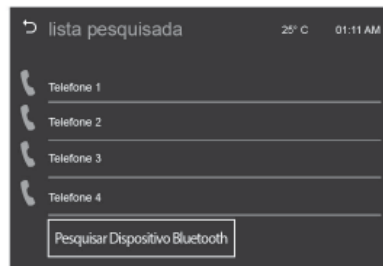

4. Pressione o dispositivo desejado para parear na tela da lista de procura.

- ◆ Se SSP (Secure Simple Pairing) for suportado, pressione **Sim** na tela pop-up do dispositivo Bluetooth e do sistema de Conforto e conveniência.
- ◆ Se SSP (Secure Simple Pairing) não for suportado, digite o código PIN no dispositivo Bluetooth, como mostrado na tela de Informações.



5. Quando o dispositivo Bluetooth e o sistema de Conforto e conveniência estiverem pareados com sucesso, a tela do **telefone** será exibida no sistema de Conforto e conveniência.

44 Telefone



Quando a conexão falha, uma mensagem de falha é exibida no sistema de Conforto e conveniência.

Nota

Quando o dispositivo Bluetooth e o sistema de Conforto e conveniência estiverem pareados com sucesso, a agenda telefônica será baixada automaticamente. Porém, dependendo do tipo de telefone a agenda pode não ser baixada automaticamente. Nesse caso, continue com o download da agenda em seu telefone.

Recomendamos que você "Sempre" aceite a solicitação da agenda no emparelhamento inicial do telefone.

Nota

Se houver um dispositivo Bluetooth que estava conectado anteriormente ao sistema de Conforto e conveniência, o sistema executará uma conexão automática. Mas, se a configuração de Bluetooth do dispositivo estiver desligada, uma mensagem de falha será exibida no sistema de Conforto e conveniência.

Se não houver um dispositivo pareado no sistema de Conforto e conveniência

1. Pressione  no painel de controle.
2. Pressione **configurações** no menu principal.
3. Pressione **configurações de conexão > configurações de bluetooth > parear dispositivo**.
4. Pressione o dispositivo que deseja parear na tela de pareamento de dispositivo e

prossiga para o passo 6. Se você não encontrar o dispositivo que deseja na tela de pareamento, pressione **Procurar dispositivo Bluetooth** para procurar o dispositivo desejado.

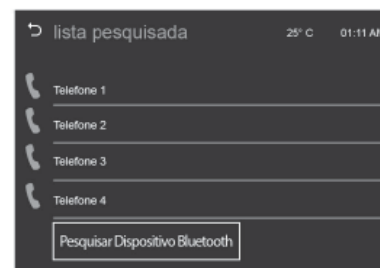

5. Pressione o dispositivo desejado para parear na tela da lista de procura.
 - ◆ Se SSP (Secure Simple Pairing) for suportado, pressione **Sim** na tela pop-up do dispositivo Bluetooth e do sistema de Conforto e conveniência.

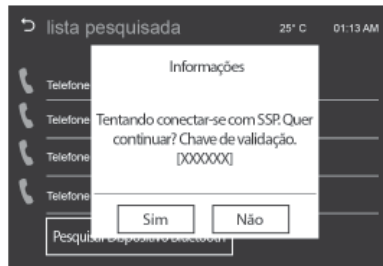



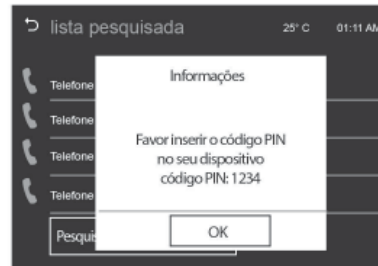

- ◆ Se SSP (Secure Simple Pairing) não for suportado, digite o código PIN no dispositivo Bluetooth, como mostrado na tela de Informações.



6. Quando o dispositivo Bluetooth e o sistema de Conforto e conveniência estiverem pareados com sucesso,  será exibido na tela de pareamento de dispositivo.



- ◆ O telefone conectado é destacado pela marca .
- ◆ A marca  indica que o viva-voz e a função de música do telefone estão ativados.
- ◆ A marca  indica que somente a função viva-voz está ativada.
- ◆ A marca  indica que somente a música Bluetooth está ativada.

Nota

Quando o dispositivo Bluetooth e o sistema de Conforto e conveniência estiverem pareados com sucesso, a agenda telefônica será baixada automaticamente. Porém,

46 Telefone

dependendo do tipo de telefone a agenda pode não ser baixada automaticamente. Nesse caso, continue com o download da agenda em seu telefone. Recomendamos que você "Sempre" aceite a solicitação da agenda no emparelhamento inicial do telefone.

Nota

O sistema de Conforto e conveniência pode registrar até cinco dispositivos Bluetooth.

Nota

Quando a conexão falha, uma mensagem de falha é exibida no sistema de Conforto e conveniência.

Verificação do dispositivo Bluetooth conectado

1. Pressione  no painel de controle.
2. Pressione **configurações** no menu principal.
3. Pressione **configurações de conexão > configurações de bluetooth > parear dispositivo**.

4. O dispositivo pareado será exibido com  se estiver conectado.

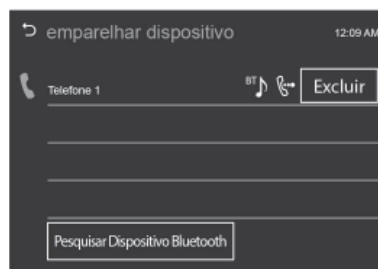

Desconexão do dispositivo Bluetooth

1. Pressione  no painel de controle.
2. Pressione **configurações** no menu principal.
3. Pressione **configurações de conexão > configurações de bluetooth > parear dispositivo**.
4. Pressione o nome do dispositivo que deseja desconectar.



5. Pressione **OK**.

Conexão do dispositivo Bluetooth

1. Pressione  no painel de controle.
2. Pressione **configurações** no menu principal.
3. Pressione **configurações de conexão > configurações de bluetooth > parear dispositivo**.
4. Pressione o nome do dispositivo que deseja conectar.



5. Pressione **OK**.

Exclusão do dispositivo Bluetooth

Se você não precisa mais usar o dispositivo Bluetooth, poderá excluí-lo.

1. Pressione no painel de controle.
2. Pressione **configurações** no menu principal.
3. Pressione **configurações de conexão > configurações de bluetooth > parear dispositivo**.

4. Pressione **Del**.

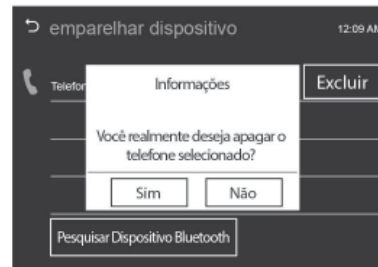

5. Pressione **Sim**.

Telefone "hands free"

Para fazer uma chamada inserindo um número de telefone

1. Digite o número do telefone usando o teclado na tela do **telefone**.



2. Pressione na tela ou no controle remoto da direção.

Nota

Se você pressionar o número errado, pressione para excluir o número digitado, um dígito de cada vez, ou mantenha pressionado para excluir todos os dígitos do número digitado.

Para alternar uma chamada para o telefone celular (modo privado)

1. Se você deseja alternar a chamada para o celular, em vez do viva-voz do veículo, pressione **4**.



2. Se você deseja alternar a chamada de volta para viva-voz, pressione **4** novamente. A chamada é alternada para o viva-voz do veículo.

Ligar/desligar o microfone

Você pode ligar/desligar o microfone pressionando **7**.

Chamada por rediscagem

No controle remoto da direção, pressione **7** para exibir a lista de chamadas ou mantenha pressionado **7** na tela do **telefone**.

Nota

A rediscagem não é possível quando não há histórico de chamadas.

Recebendo chamadas

1. Quando uma chamada é recebida no celular Bluetooth conectado, a faixa em reprodução será cortada e o telefone tocará com as informações relevantes sendo exibidas.



2. Para falar ao telefone, pressione **7** no controle remoto do volante ou pressione **Aceitar** na tela.

Para rejeitar a chamada, pressione **7** no controle remoto do volante ou pressione **Rejeitar** na tela.



Como usar o menu da agenda telefônica

1. Pressione **Agenda telefônica** na tela do **telefone**.

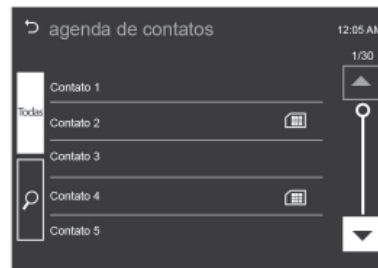

2. Use ▲ e ▼ para rolar pela lista.
3. Selecione a entrada da agenda telefônica para a qual deseja ligar.



4. Pressione o número a discar.

Como procurar entradas na agenda telefônica

1. Pressione **Agenda telefônica** na tela do **telefone**.

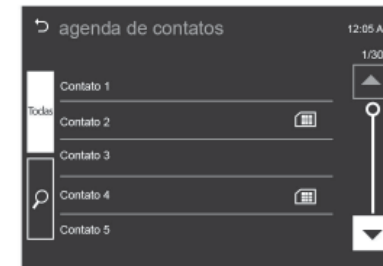

2. Pressione 🔍 na tela da **agenda telefônica**.



- Use o teclado para digitar o nome que deseja procurar. Para obter detalhes, consulte "Procurar nome" ⇨ 47.
- Selecione a entrada da agenda telefônica para a qual deseja ligar.

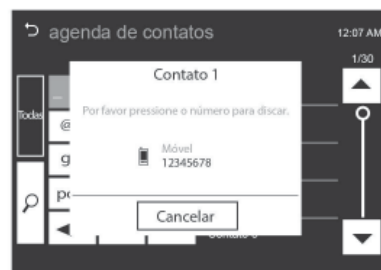

- Pressione o número a discar.

Nota

Quando o dispositivo Bluetooth e o sistema de Conforto e conveniência estiverem pareados com sucesso, a agenda telefônica será baixada automaticamente. Porém, dependendo do tipo de telefone a agenda pode não ser baixada automaticamente. Nesse caso, continue com o download da agenda em seu telefone. Recomendamos que você "Sempre" aceite a solicitação da agenda no emparelhamento inicial do telefone.

Procurar nome

Por exemplo, se o usuário procurar o nome "Alex":

- Pressione **abc** para selecionar o primeiro caractere.
Os nomes incluindo os caracteres "a", "b" ou "c" são exibidos na tela da agenda telefônica.
- Pressione **jkl** para selecionar o segundo caractere.
Os nomes incluindo os caracteres "j", "k" ou "l" são exibidos na tela da agenda telefônica.
- Pressione **def** para selecionar o terceiro caractere.
Os nomes incluindo os caracteres "d", "e" ou "f" são exibidos na tela da agenda telefônica.
- Pressione **wxyz** para selecionar o quarto caractere.
Os nomes incluindo os caracteres "w", "x", "y" ou "z" são exibidos na tela da agenda telefônica.
- À medida que mais letras do nome são digitadas, a lista de possíveis nomes fica mais curta.

Para fazer uma chamada usando o histórico de chamadas

1. Pressione **histórico de chamadas** na tela do **telefone**.
2. Pressione **↩**, **✕** ou **↩**.



Chamada discada

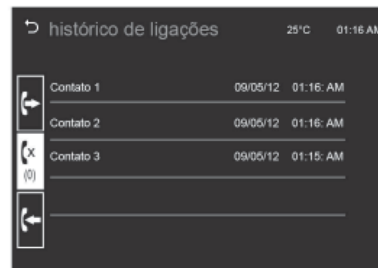

Chamada perdida



Chamada recebida

3. Selecione a entrada da agenda telefônica para a qual deseja ligar.

Para fazer uma chamada usando os números de discagem rápida

Mantenha pressionado o número de discagem rápida usando o teclado na tela do **telefone**.

Somente números de discagem rápida já armazenados no celular podem ser usados para discagem rápida. São suportados números de discagem rápida de até 2 dígitos.

Para números de discagem rápida de 2 dígitos, mantenha pressionado o segundo dígito para fazer uma chamada para o número de discagem rápida.

Índice alfabético

| | | | |
|--|-------|--|----|
| A | | T | |
| Antena multibanda..... | 20 | Telefone "hands free" | 47 |
| B | | V | |
| Bluetooth® | 42 | Visão geral dos dispositivos de controle..... | 3 |
| C | | | |
| Como usar os aplicativos do smartphone..... | 40 | | |
| D | | | |
| Dispositivo antifurto | 2 | | |
| E | | | |
| Exibição de imagens..... | 36 | | |
| F | | | |
| Funcionamento | 4 | | |
| I | | | |
| Informações gerais..... | 2, 21 | | |
| P | | | |
| Personalização..... | 9 | | |
| R | | | |
| Rádio AM/FM | 15 | | |
| Reprodução de áudio..... | 29 | | |
| Reprodução de filmes..... | 37 | | |
| S | | | |
| Suporte de antena fixo..... | 20 | | |